

RUA MONTE NEGRO  
ESC: 1:250

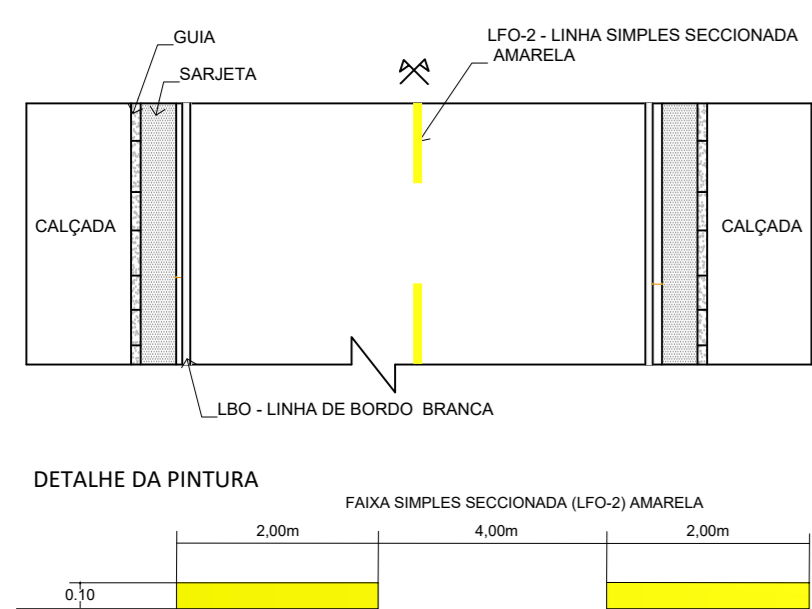

RUA MONTE NEGRO	
DESCRIÇÃO	QUANTIDADE
PAVIMENTAÇÃO EM CBUQ	4.525,35m <sup>2</sup>
CAIXA DE DRENAGEM EXISTENTE	
GUIAS E SARJETAS A EXECUTAR	1.160,00m
CAIXA DE CAPTAÇÃO A EXECUTAR - B.L.	34 UNIDADES
POÇO DE VISITA A EXECUTAR - P.V.	17 UNIDADES

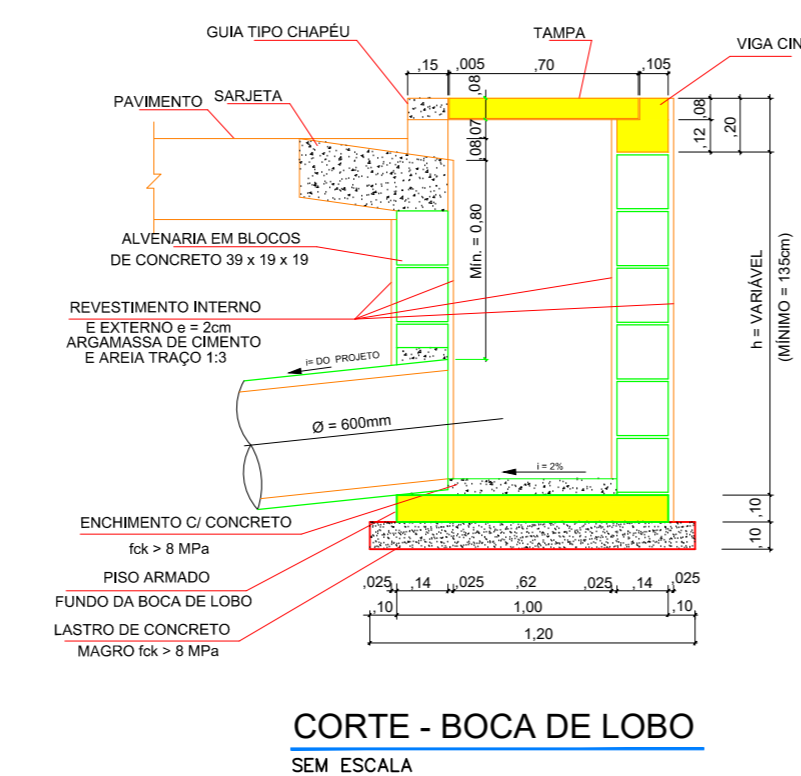

CORTE - BOCA DE LOBO  
SEM ESCALA

DETALHE DA RUA  
SEM ESCALA

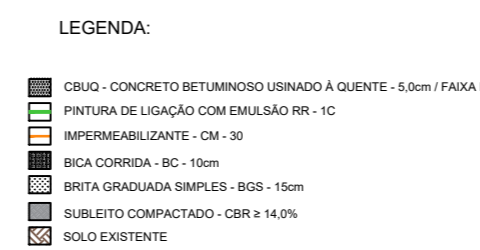

LEGENDA:

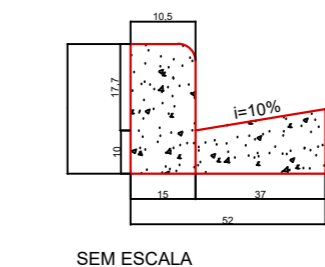

SEM ESCALA

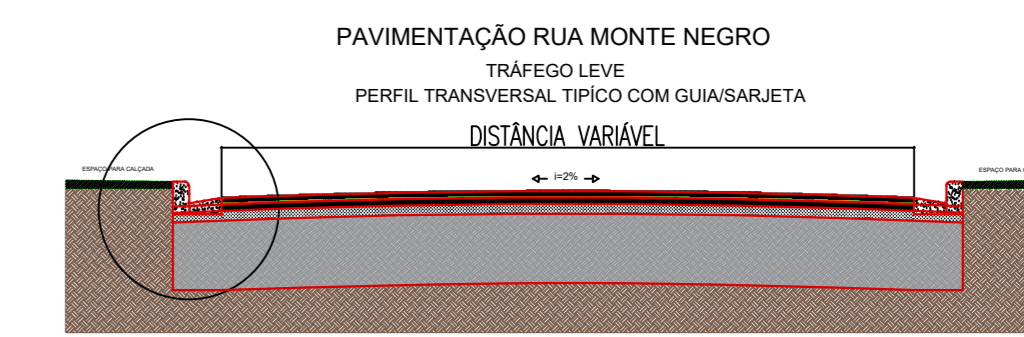

SEM ESCALA

**LEGENDA DE DRENAGEM:**

- Ø = DIÂMETRO
- C = COMPRIMENTO
- = EIXO
- ☉ = POÇO DE VISITA - P.V.
- ☐ = BOCA DE LOBO SIMPLES
- = TUBULAÇÃO DE Ø600mm A CONSTRUIR = 840,00m
- = TUBULAÇÃO DE Ø400mm A CONSTRUIR = 272m
- = GUIA / SARJETA

	<b>PREF. MUNICIPAL DA ESTÂNCIA DE CAMPOS DO JORDÃO</b> <b>SECRETARIA DE OBRAS</b>	<b>ESCALAS:</b> INDICADAS DATA: 26/05/22
	TÍTULO: INFRAESTRUTURA URBANA - PAVIMENTAÇÃO, RECAPEAMENTO E DRENAGEM EM RUAS DO MUNICÍPIO DE CAMPOS DO JORDÃO ASSUNTO: PAVIMENTAÇÃO E DRENAGEM LOCAL: RUA MONTE NEGRO	FOLHA: <b>02/11</b>
AUTOR DO PROJETO / RESPONSÁVEL TÉCNICO RAFAEL DA SILVA MELO CAU: A185079-2 RRT:		ENG. MARCELO PASCHOAN PREFEITO MUNICIPAL

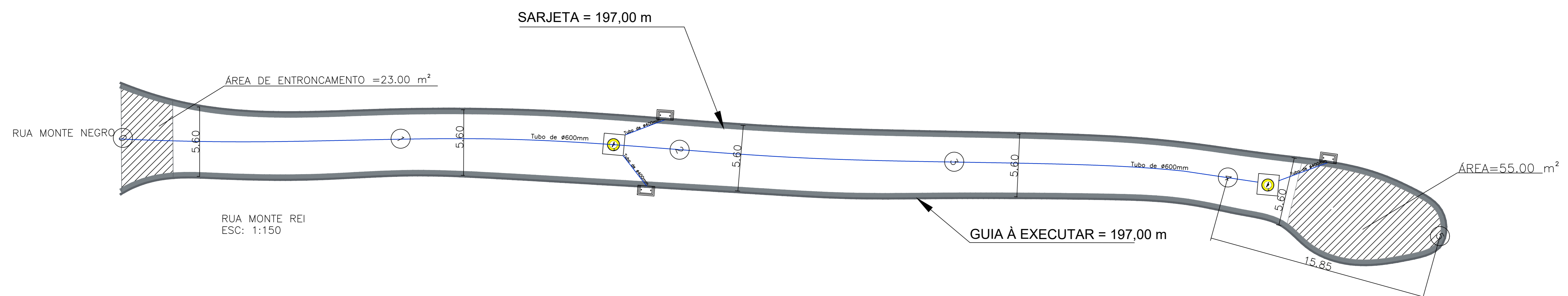

**LEGENDA DE DRENAGEM:**

Ø = DIÂMETRO  
C = COMPRIMENTO

- - EIXO
- ⊙ - POÇO DE VISITA - PV
- - BOCA DE LOBO SIMPLES
- (with Ø symbol) - TUBULAÇÃO DE Ø600mm A CONSTRUIR = 82,00m
- (with Ø symbol) - TUBULAÇÃO DE Ø400mm A CONSTRUIR = 9,80m
- (with double line) - GUIA / SARJETA

RUA MONTE REI	
DESCRIÇÃO	QUANTIDADE
PAVIMENTAÇÃO EM CBUQ	490,00 m²
CAIXA DE DRENAGEM EXISTENTE	
GUIAS E SARJETAS A EXECUTAR	197,00m
CAIXA DE CAPTAÇÃO A EXECUTAR - B.L.	3 UNIDADES
POÇO DE VISITA A EXECUTAR - P.V.	2 UNIDADES

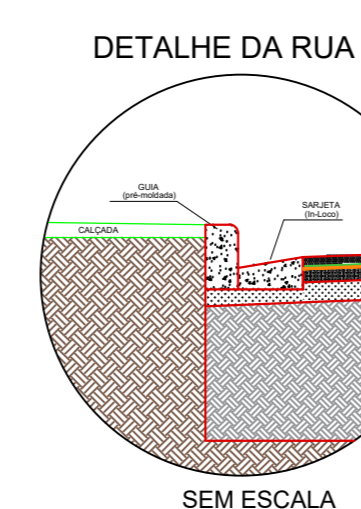
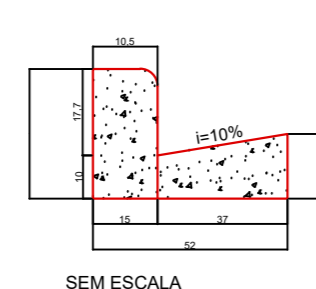
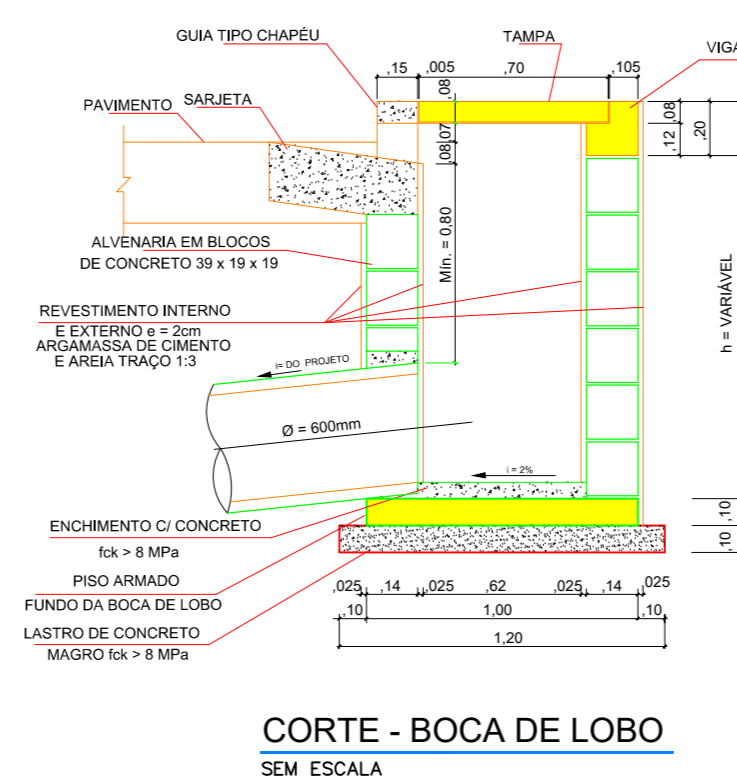

**LEGENDA**

- BLOCO DE CONCRETO 19x19x19 (LADO DE FORA) - 1:3 x 1:6 MPa
- BLOCO DE CONCRETO 19x19x19 (LADO DE DENTRO) - 1:3 x 1:6 MPa
- ARGAMASSA DE CIMENTO E AREIA TÃO F.3. (2,5 CM)
- REVESTIMENTO DE CONCRETO (1:3 x 1:6 MPa)
- FUNDO DA BOCA DE LOBO (LAPIRÃO DE CONCRETO 1:3 x 1:6 MPa)
- BORDO DE CONCRETO (1:3 x 1:6 MPa)

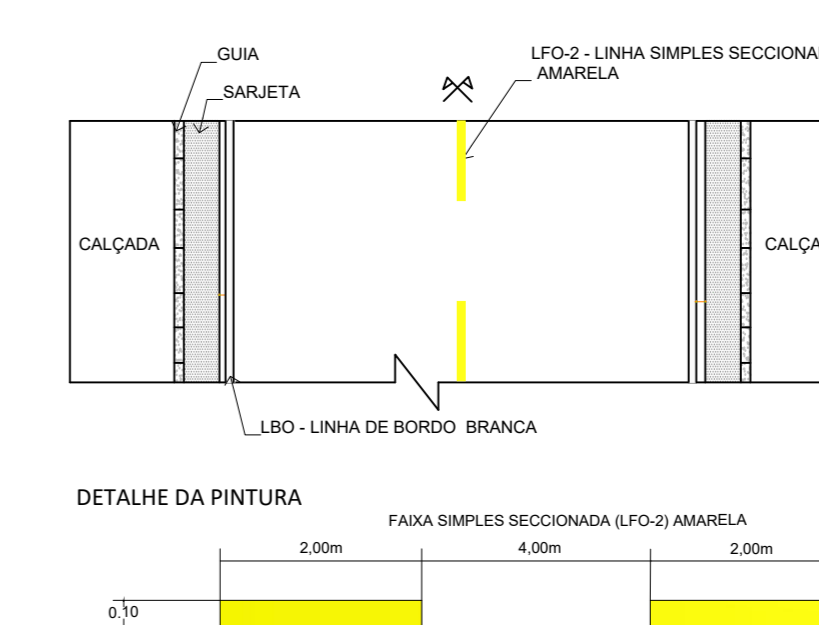
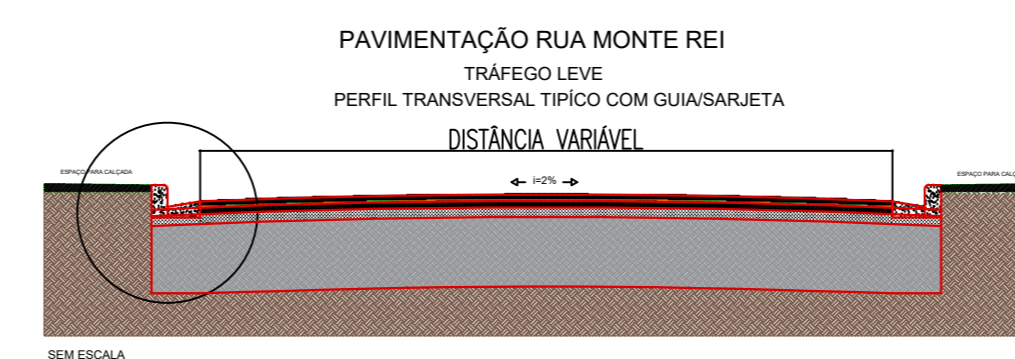

	<b>PREF. MUNICIPAL DA ESTÂNCIA DE CAMPOS DO JORDÃO</b> <b>SECRETARIA DE OBRAS</b>	
	<b>TÍTULO:</b> INFRAESTRUTURA URBANA - PAVIMENTAÇÃO, RECAPEAMENTO E DRENAGEM EM RUAS DO MUNICÍPIO DE CAMPOS DO JORDÃO <b>ASSUNTO:</b> PAVIMENTAÇÃO E DRENAGEM <b>LOCAL:</b> RUA MONTE REI	<b>ESCALAS:</b> INDICADAS <b>DATA:</b> 26/05/22 <b>FOLHA:</b> 03/11
<b>AUTOR DO PROJETO / RESPONSÁVEL TÉCNICO:</b> RAFAEL DA SILVA MELO CAU: A185079-2 RBT.	<b>PROJETO:</b> ENG. MARCELO PADOVAN PREFEITO MUNICIPAL	

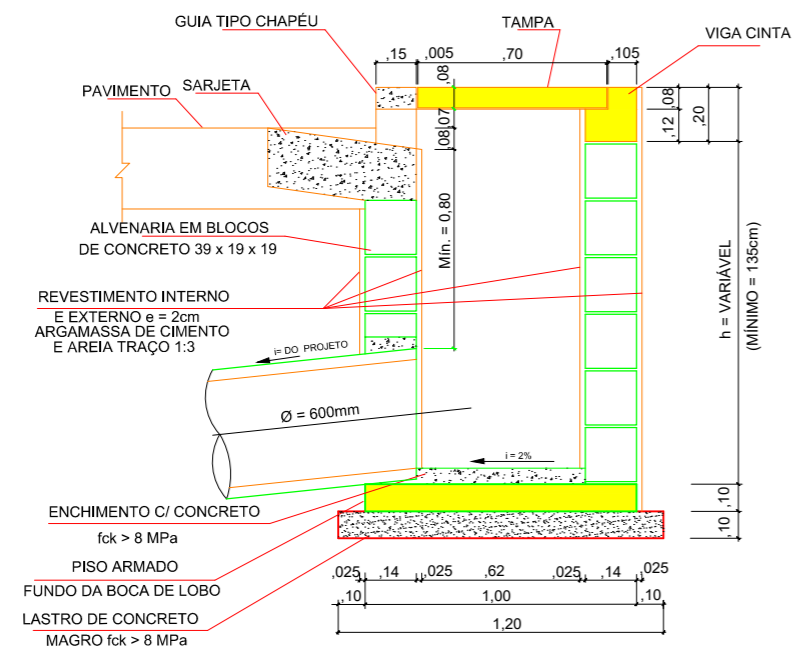

**CORTE - BOCA DE LOBO**  
SEM ESCALA

**LEGENDA DE DRENAGEM:**

- $\phi$  = DIÂMETRO
- C = COMPRIMENTO
- EIXO
- POÇO DE VISITA - PV
- BOCA DE LOBO SIMPLES
- TUBULAÇÃO DE  $\phi$ 600mm A CONSTRUIR = 82.00m
- TUBULAÇÃO DE  $\phi$ 400mm A CONSTRUIR = 9.80m
- GUIA / SARJETA

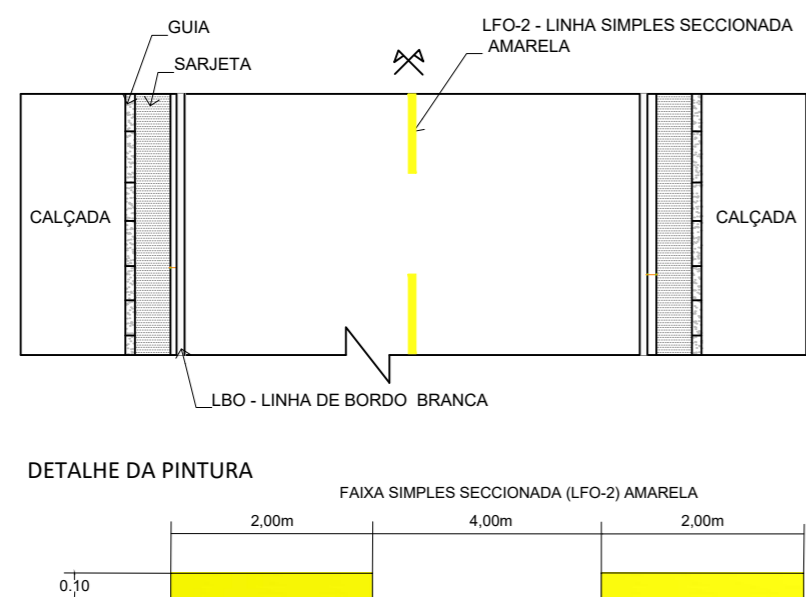

RUA DR. B RIBEIRO/  
RUA EMÍLIO L. JÚNIOR  
ESC: 1:200

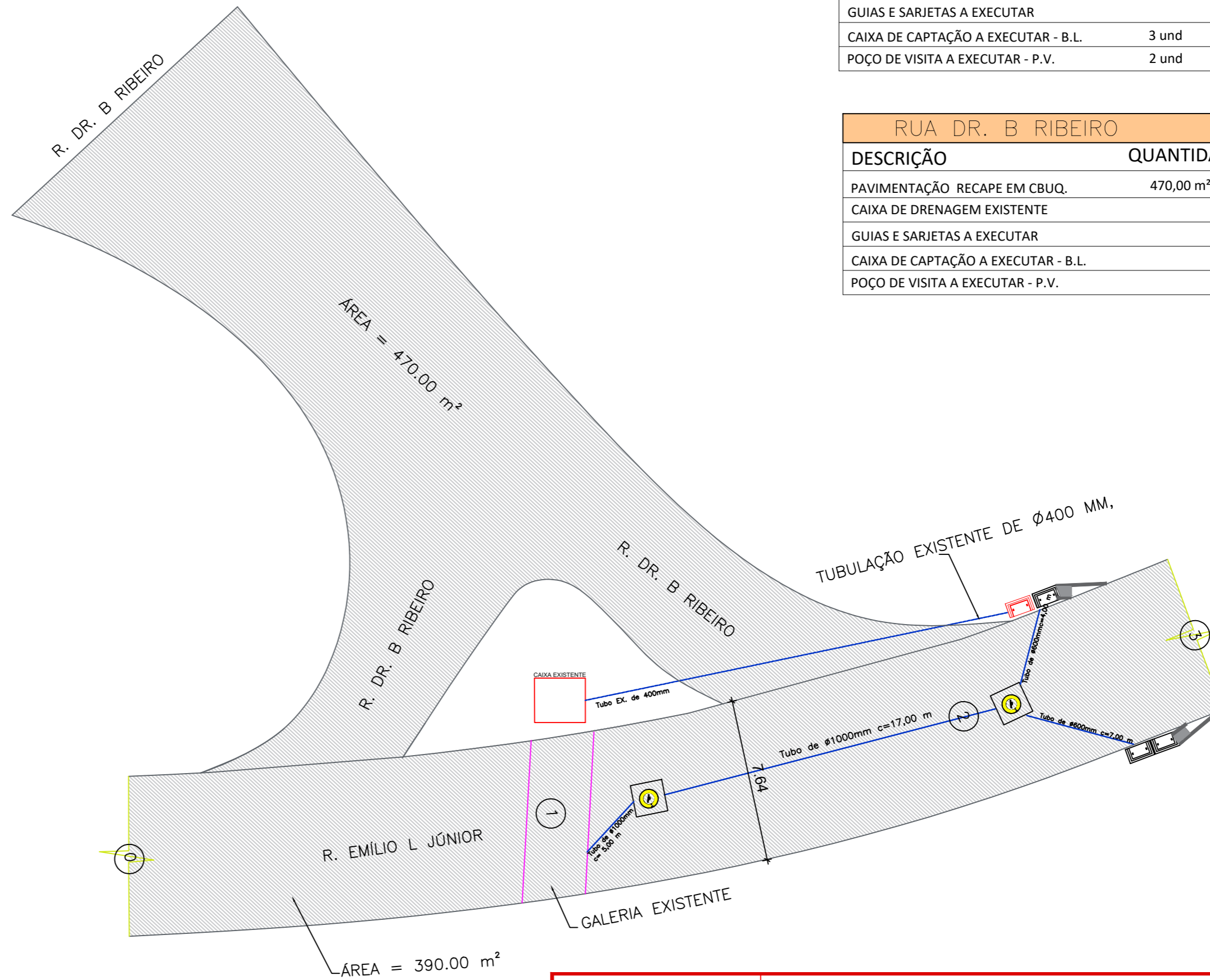

RUA EMÍLIO LANG JUNIOR	
DESCRIÇÃO	QUANTIDADE
PAVIMENTAÇÃO RECAPE EM CBUQ.	390,00 m <sup>2</sup>
CAIXA DE DRENAGEM EXISTENTE	
GUIAS E SARJETAS A EXECUTAR	
CAIXA DE CAPTAÇÃO A EXECUTAR - B.L.	3 und
POÇO DE VISITA A EXECUTAR - P.V.	2 und

RUA DR. B RIBEIRO	
DESCRIÇÃO	QUANTIDADE
PAVIMENTAÇÃO RECAPE EM CBUQ.	470,00 m <sup>2</sup>
CAIXA DE DRENAGEM EXISTENTE	
GUIAS E SARJETAS A EXECUTAR	
CAIXA DE CAPTAÇÃO A EXECUTAR - B.L.	
POÇO DE VISITA A EXECUTAR - P.V.	

	<b>PREF. MUNICIPAL DA ESTÂNCIA DE CAMPOS DO JORDÃO</b>	
	<b>SECRETARIA DE OBRAS</b>	
TÍTULO: INFRAESTRUTURA URBANA - PAVIMENTAÇÃO, RECAPEAMENTO E DRENAGEM EM RUAS DO MUNICÍPIO DE CAMPOS DO JORDÃO ASSUNTO: RECAPE, PAVIMENTAÇÃO E DRENAGEM LOCAL: RUA EMÍLIO LANG TRECHO 1 E RUA DR. B RIBEIRO	ESCALAS: INDICADAS DATA: 26/05/22	FOLHA: <b>04/11</b>
AUTOR DO PROJETO / RESPONSÁVEL TÉCNICO RAFAEL DA SILVA MELO CAU: A185079-2 RRT:	Assinado digitalmente por: MARCELO PADOVAN <small>Sua autenticidade pode ser confirmada no endereço:  <a href="http://www.serpro.gov.br/assinador-digital">http://www.serpro.gov.br/assinador-digital</a></small>	ENG. MARCELO PADOVAN PREFEITO MUNICIPAL

**LEGENDA DE DRENAGEM:**

Ø = DIÂMETRO  
C = COMPRIMENTO

- - EIXO
- ☉ - POÇO DE VISITA - P.V.
- ☐ - BOCA DE LOBO SIMPLES EXISTENTE = 4 und
- - TUBULAÇÃO DE Ø600mm A CONSTRUIR
- - TUBULAÇÃO DE Ø400mm A CONSTRUIR
- - GUIA / SARJETA

**RUA MARIA APARECIDA DOS SANTOS**

DESCRIÇÃO	QUANTIDADE
PAVIMENTAÇÃO EM CBUQ.	882,00m²
CAIXA DE DRENAGEM EXISTENTE	4 UNIDADES
GUIAS E SARJETAS A EXECUTAR	
CAIXA DE CAPTAÇÃO A EXECUTAR - B.L.	
POÇO DE VISITA A EXECUTAR - P.V.	

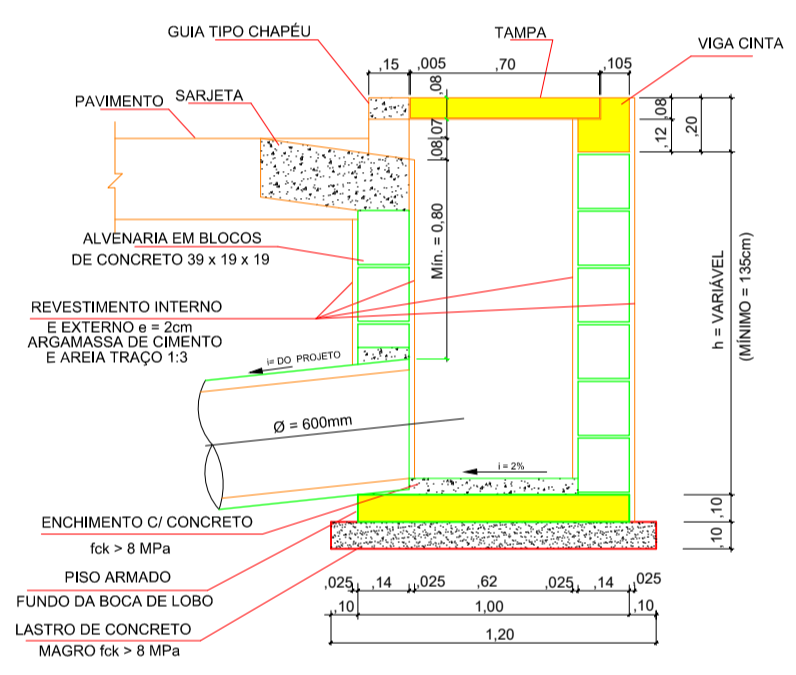
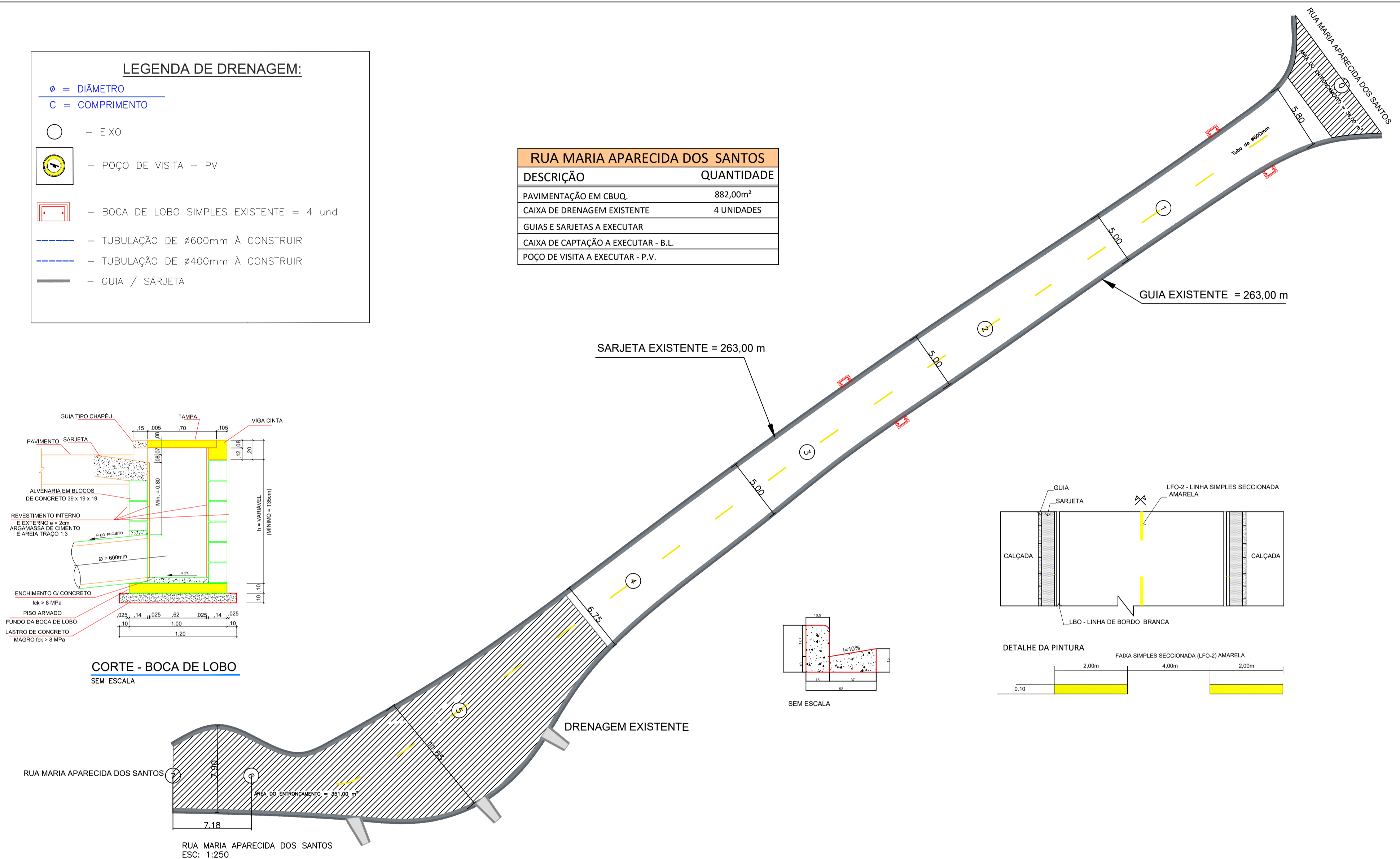

**CORTE - BOCA DE LOBO**  
SEM ESCALA

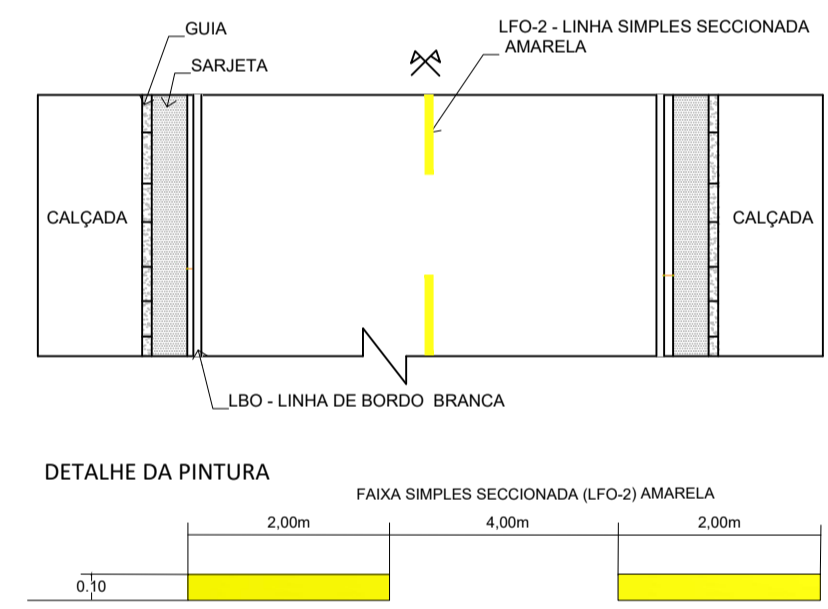

**DETALHE DA PINTURA**

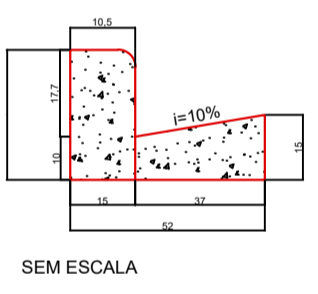

SEM ESCALA

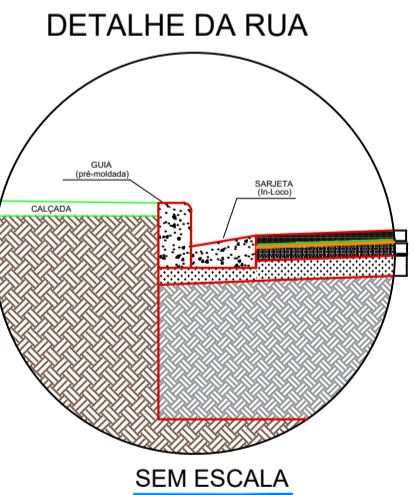

**DETALHE DA RUA**

**LEGENDA:**

- CBUQ - CONCRETO BETUMINOSO USADO A QUENTE - 150mm / FAIXA IV
- PINTURA DE LIGAÇÃO COM EMULSÃO RR - 1C
- IMPERMEABILIZANTE - CM - 30
- BICA CORRIDA - RC - 100mm
- BOTA-SIMPLIFICADA SIMPLES - BGS - 150mm
- SUBLEITO COMPACTADO - CBR > 14.0%
- ☉ SOLO EXISTENTE

SEM ESCALA

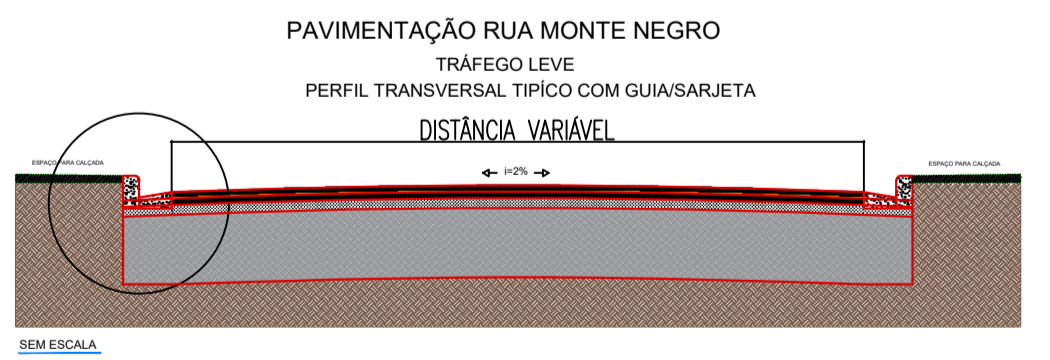

SEM ESCALA



**PREF. MUNICIPAL DA ESTÂNCIA DE CAMPOS DO JORDÃO**

**SECRETARIA DE OBRAS**

---

**TÍTULO:** INFRAESTRUTURA URBANA - PAVIMENTAÇÃO, RECAPEAMENTO E DRENAGEM EM RUAS DO MUNICÍPIO DE CAMPOS DO JORDÃO

**ASSUNTO:** PAVIMENTAÇÃO E DRENAGEM

**LOCAL:** RUA MARIA APARECIDA DOS SANTOS

**ESCALAS:**  
INDICADAS

**DATA:**  
26/05/22

**FOLHA:**  
05/11

---

**AUTOR DO PROJETO / RESPONSÁVEL TÉCNICO**

RAFAEL DA SILVA MELO  
CAU: A185079-2  
RRT:

Assinado digitalmente por:  
MARCELO PADOVAN  
Sua autenticidade pode ser confirmada no endereço:  
<http://www.sei.pro.gov.br/assinador-digital/>

ENG. MARCELO PADOVAN  
PREFEITO MUNICIPAL

- LEGENDA DE DRENAGEM:**
- φ = DIÂMETRO
  - C = COMPRIMENTO
  - - EIXO
  - ☉ - POÇO DE VISITA - PV = 8 und
  - ☐ - BOCA DE LOBO SIMPLES = 16 und
  - ☐ - BOCA DE LOBO SIMPLES EXISTENTE
  - - - TUBULAÇÃO DE φ600mm A CONSTRUIR = 380,00m
  - - - TUBULAÇÃO DE φ400mm A CONSTRUIR = 60,00m
  - - - GUIA / SARJETA

RUA CLAUDIA E TRECHO FINAL DA ONDINA	QUANTIDADE
PAVIMENTAÇÃO EM CUBO	2.515,05m <sup>2</sup>
CAIXA DE DRENAGEM EXISTENTE	
GUIAS E SARJETAS A EXECUTAR	841,00m
CAIXA DE CAPTAÇÃO A EXECUTAR - B.L.	16 unidades
POÇO DE VISITA A EXECUTAR - P.V.	8 unidades

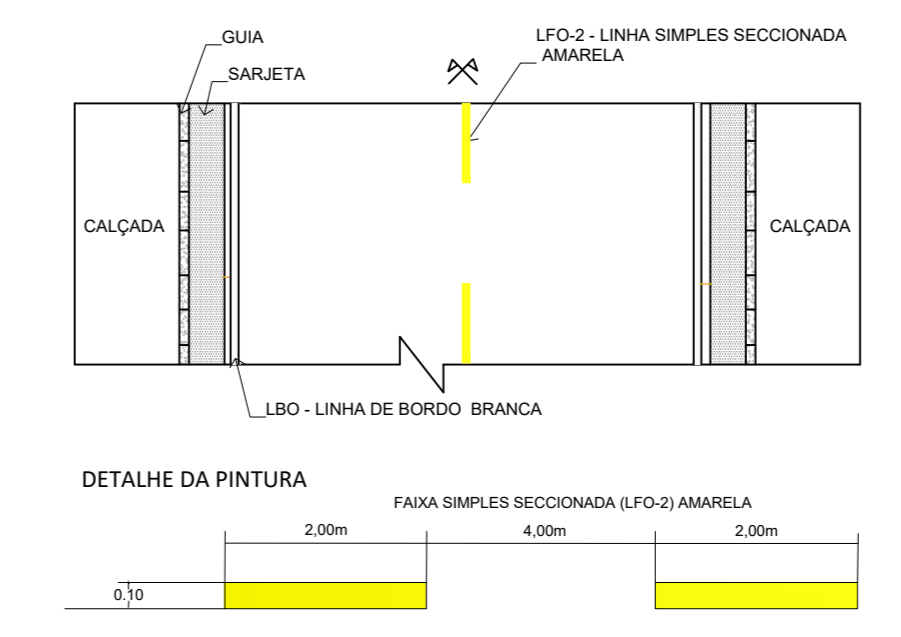
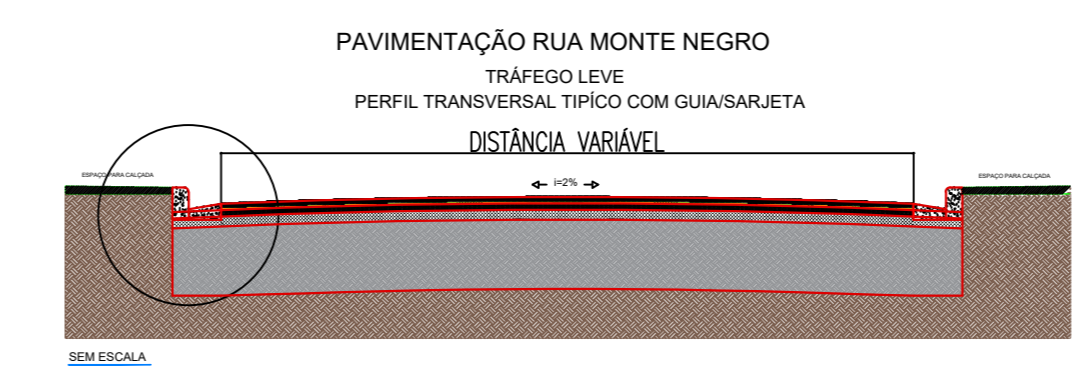
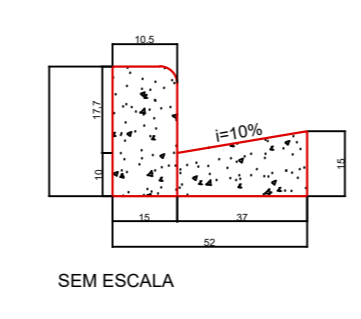
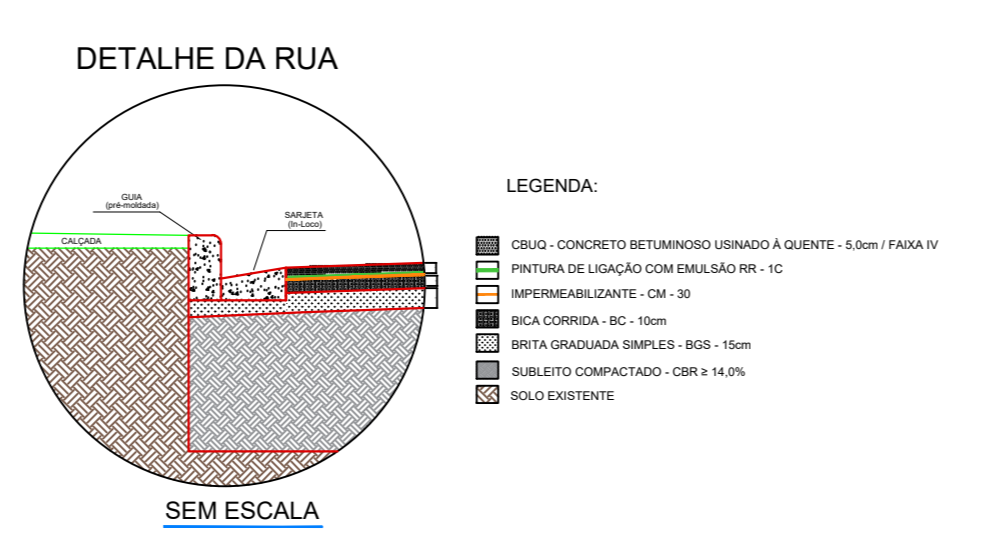
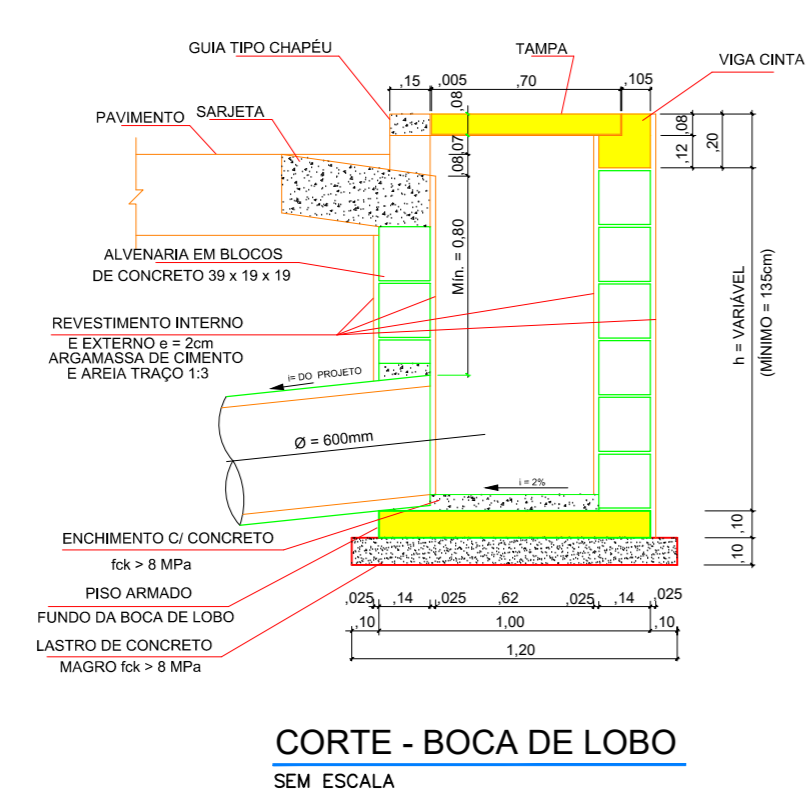
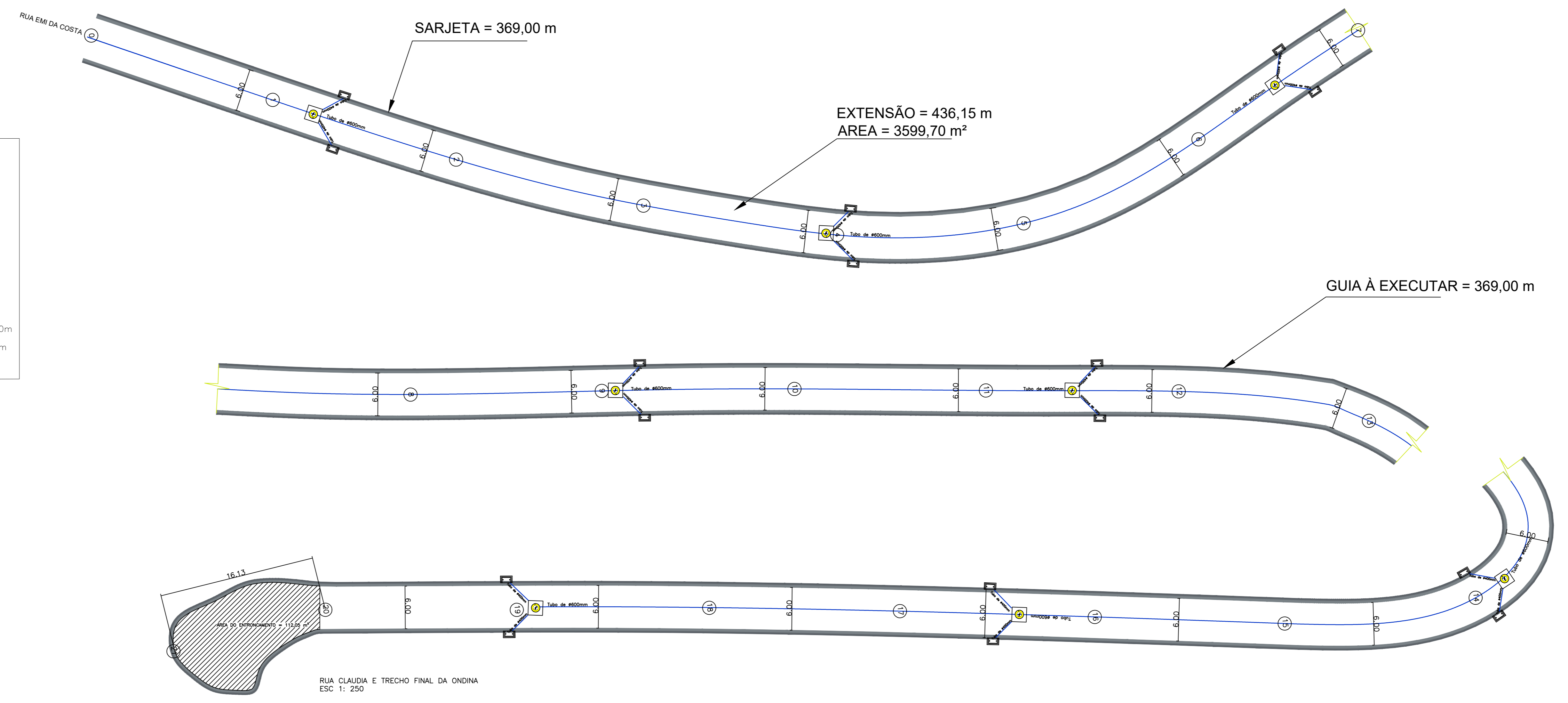

	<b>PREF. MUNICIPAL DA ESTÂNCIA DE CAMPOS DO JORDÃO</b> <b>SECRETARIA DE OBRAS</b>		ESCALAS: INDICADAS
	TÍTULO: INFRAESTRUTURA URBANA - PAVIMENTAÇÃO, RECAPAMENTO E DRENAGEM EM RUAS DO MUNICÍPIO DE CAMPOS DO JORDÃO ASSUNTO: PAVIMENTAÇÃO E DRENAGEM LOCAL: RUA CLAUDIA E TRECHO FINAL DA ONDINA		DATA: 26/09/22
AUTOR DO PROJETO / RESPONSÁVEL TÉCNICO RAFAEL DA SILVA MELO CRI: 435579-2 RRT:		ENG. MARCELO PADOVAN PREFEITO MUNICIPAL	FOLHA: 06/11

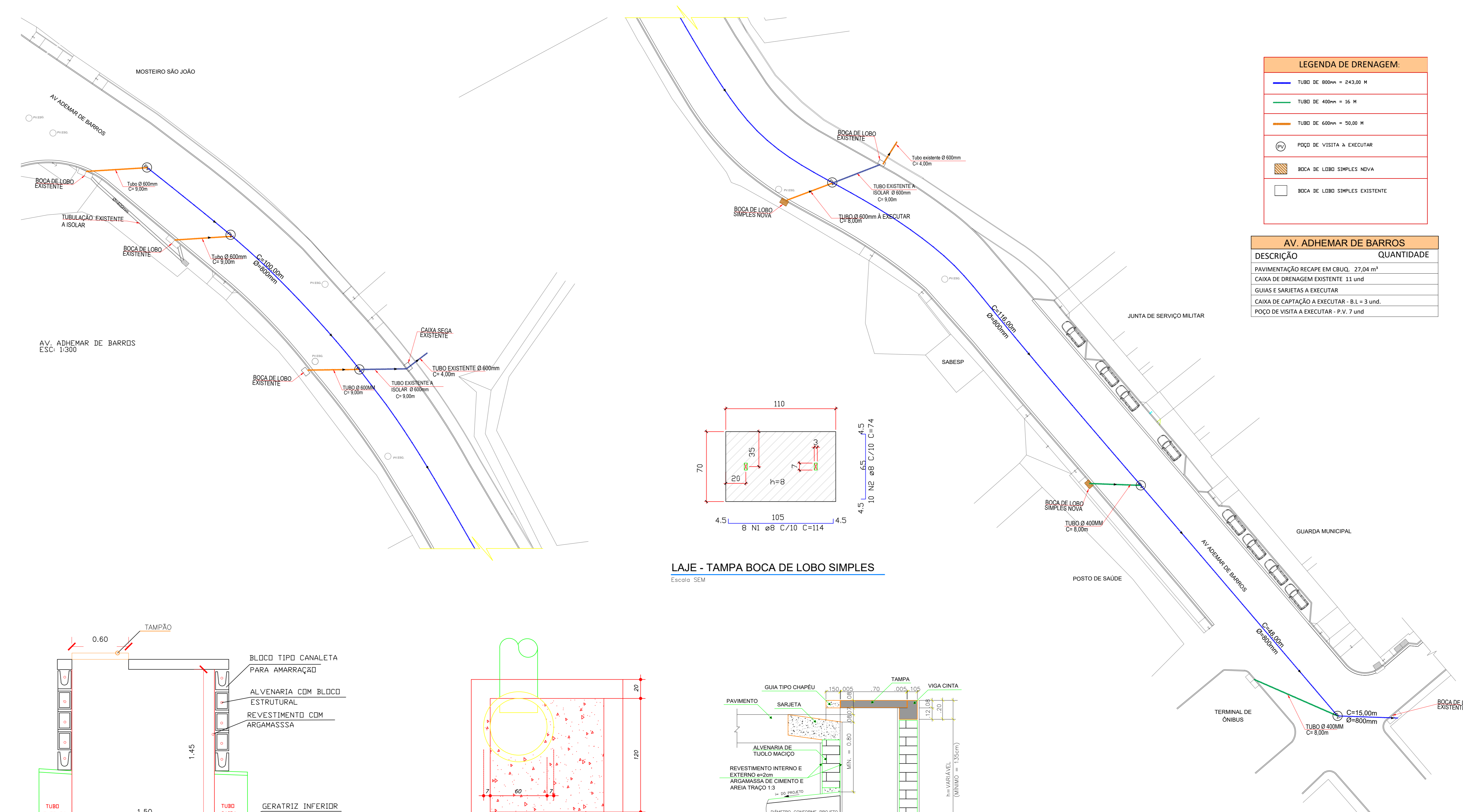

**LEGENDA DE DRENAGEM:**

<span style="color: blue;">—</span>	TUBO DE 800mm = 243,00 M
<span style="color: green;">—</span>	TUBO DE 400mm = 16 M
<span style="color: orange;">—</span>	TUBO DE 600mm = 50,00 M
	POÇO DE VISITA A EXECUTAR
	BOCA DE LOBO SIMPLES NOVA
	BOCA DE LOBO SIMPLES EXISTENTE

**AV. ADHEMAR DE BARROS**

DESCRIÇÃO	QUANTIDADE
PAVIMENTAÇÃO RECAPE EM CBUQ	27,04 m <sup>2</sup>
CAIXA DE DRENAGEM EXISTENTE	11 unid
GUÍAS E SARIETAS A EXECUTAR	
CAIXA DE CAPTAÇÃO A EXECUTAR - B.L	3 unid.
POÇO DE VISITA A EXECUTAR - P.V.	7 unid

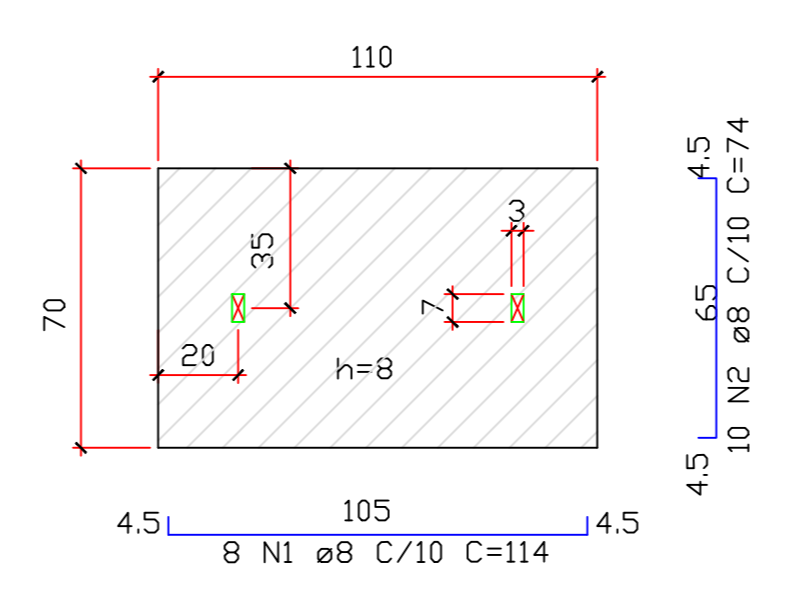

**LAJE - TAMPA BOCA DE LOBO SIMPLES**  
Escala SEM

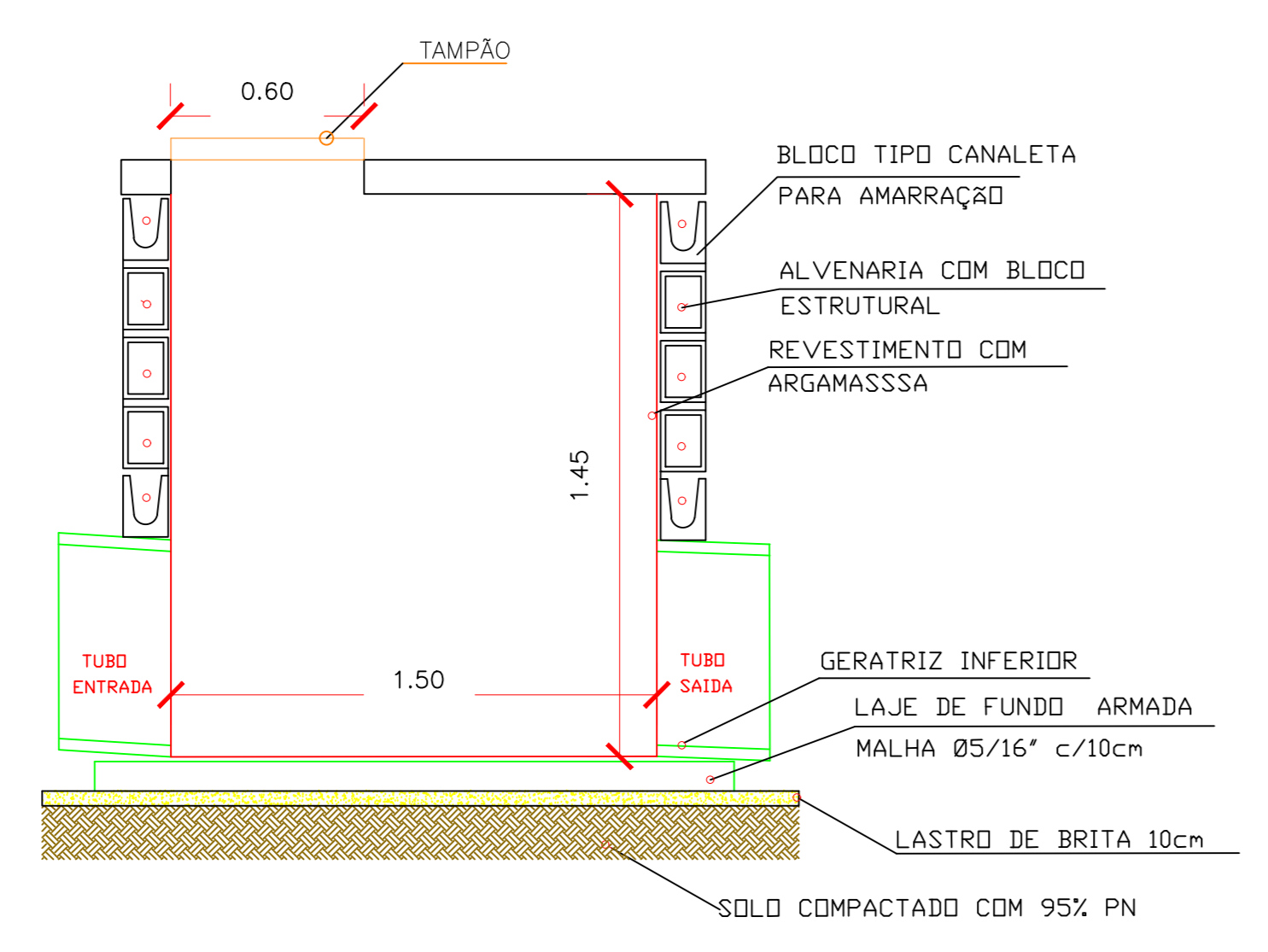

**CORTE - POÇO DE VISITA**  
Escala SEM

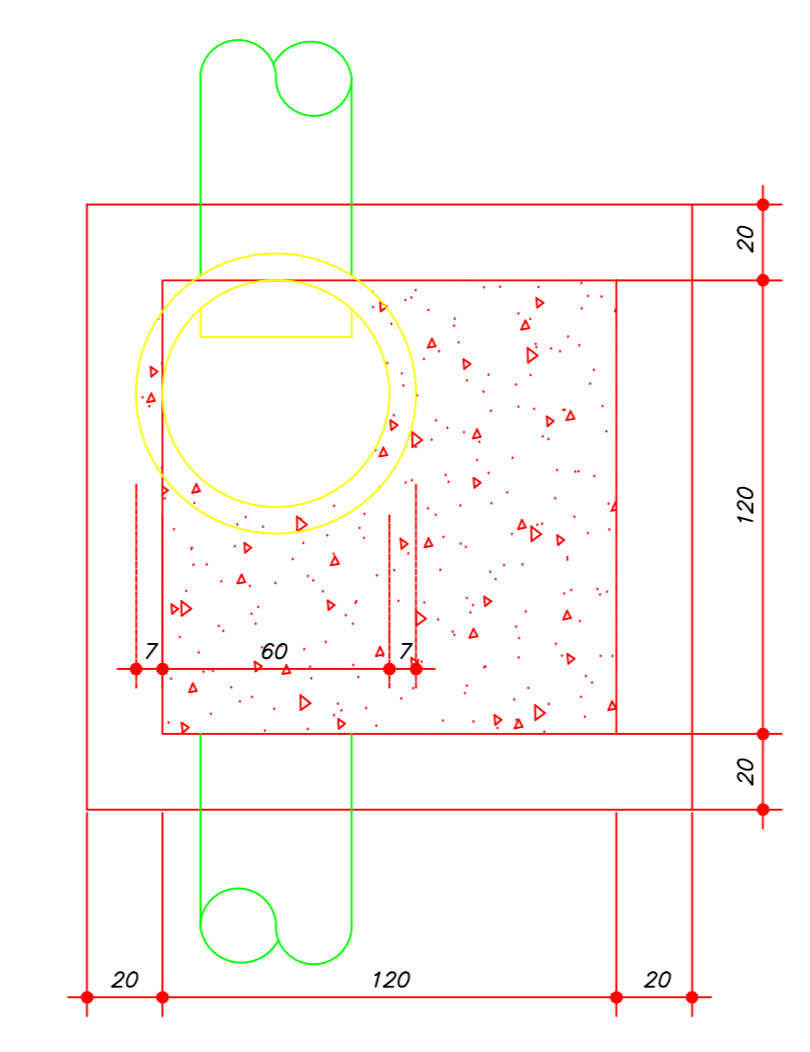

**PLANTA - POÇO DE VISITA**  
Escala SEM

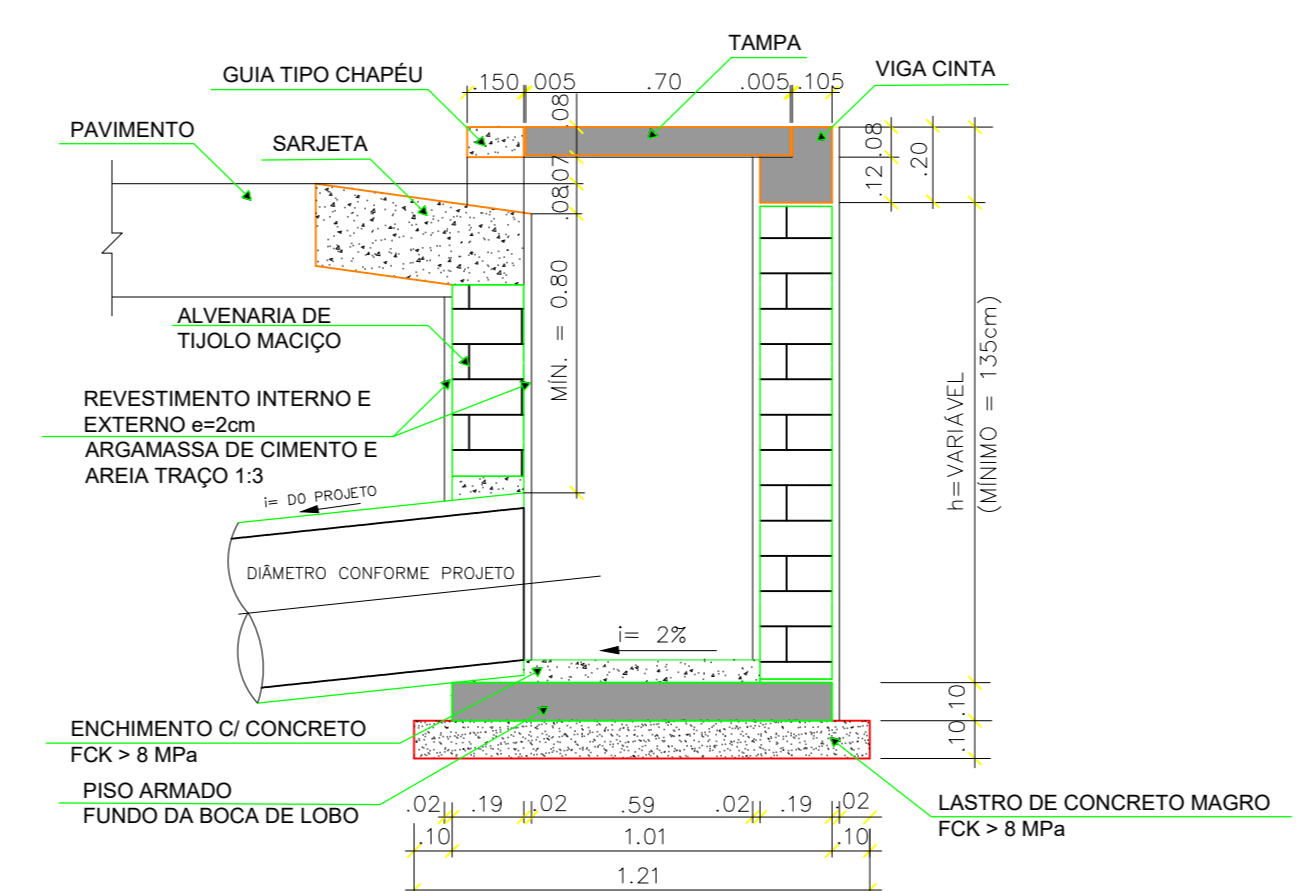

**CORTE - BOCA DE LOBO SIMPLES**  
Escala SEM

	<b>PREF. MUNICIPAL DA ESTÂNCIA DE CAMPOS DO JORDÃO</b>	
	DEPARTAMENTO DE GESTÃO DE CONVÊNIO - DECONV	
TÍTULO: INFRAESTRUTURA URBANA - PAVIMENTAÇÃO, RECAPAMENTO E DRENAGEM EM RUAS DO MUNICÍPIO DE CAMPOS DO JORDÃO ASSUNTO: PAVIMENTAÇÃO E DRENAGEM LOCAL - AVENIDA ADHEMAR DE BARROS		ESCALAS INDICADAS DATA: 26/05/22
AUTOR DO PROJETO / RESPONSÁVEL TÉCNICO: RAFAEL S. WIELO CRI - 480792-2		FOLHA: ENG. MARCELLO PADOVAN PREFEITO MUNICIPAL <b>07/11</b>

**LEGENDA DE DRENAGEM:**

- φ = DIÂMETRO
- C = COMPRIMENTO
- EIXO
- — POÇO DE VISITA - PV
- — BOCA DE LOBO SIMPLES
- TUBULAÇÃO DE φ600mm A CONSTRUIR = 320,00m
- TUBULAÇÃO DE φ400mm A CONSTRUIR = 60,00m
- GUIA / SARJETA

**R. DEP CARLOS CÉSAR**

DESCRIÇÃO	QUANTIDADE
PAVIMENTAÇÃO RECAPE EM CBUQ.	1062,50m <sup>2</sup>
PAVIMENTAÇÃO NOVA EM CBUQ.	1.380,00m <sup>2</sup>
CAIXA DE DRENAGEM EXISTENTE	
GUIAS E SARJETAS A EXECUTAR	382,00m
CAIXA DE CAPTAÇÃO A EXECUTAR - B.L.	34 unidades
POÇO DE VISITA A EXECUTAR - P.V.	7 unidades

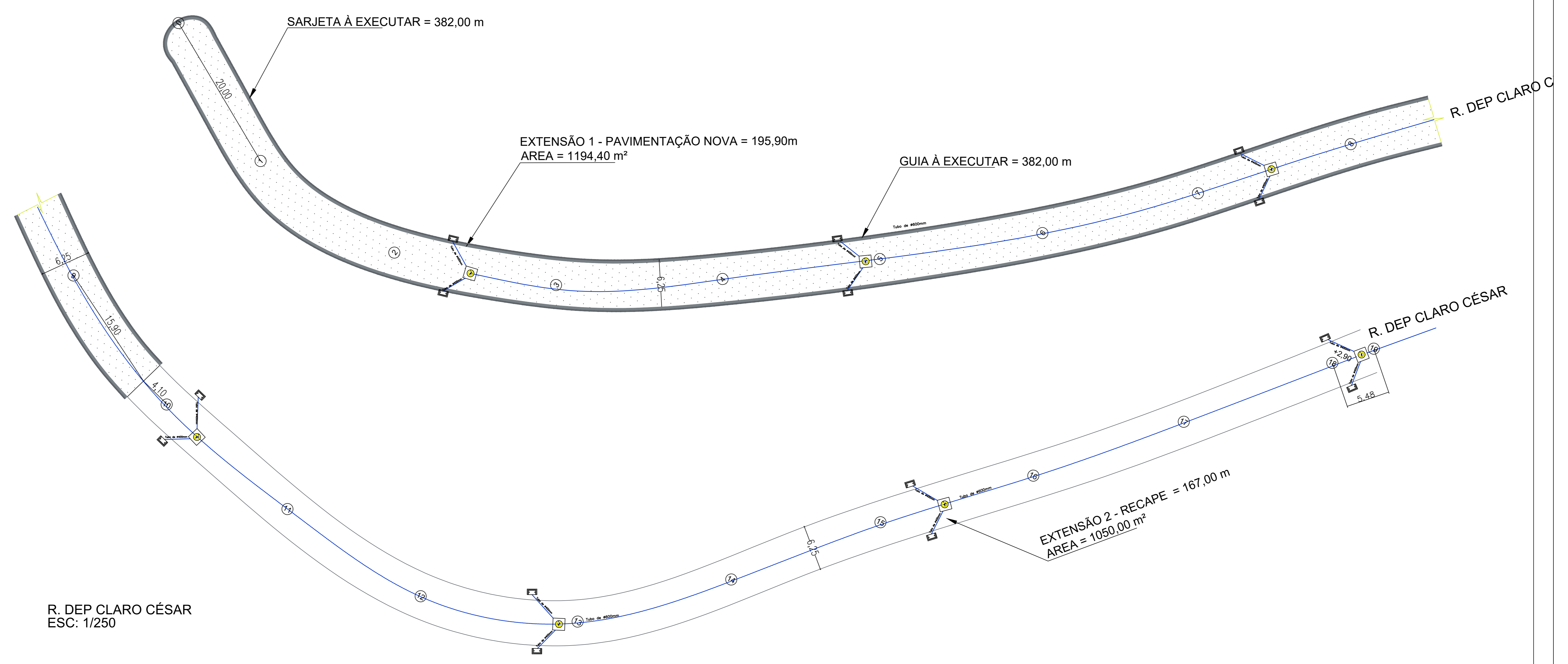

R. DEP CLARO CÉSAR  
ESC: 1/250

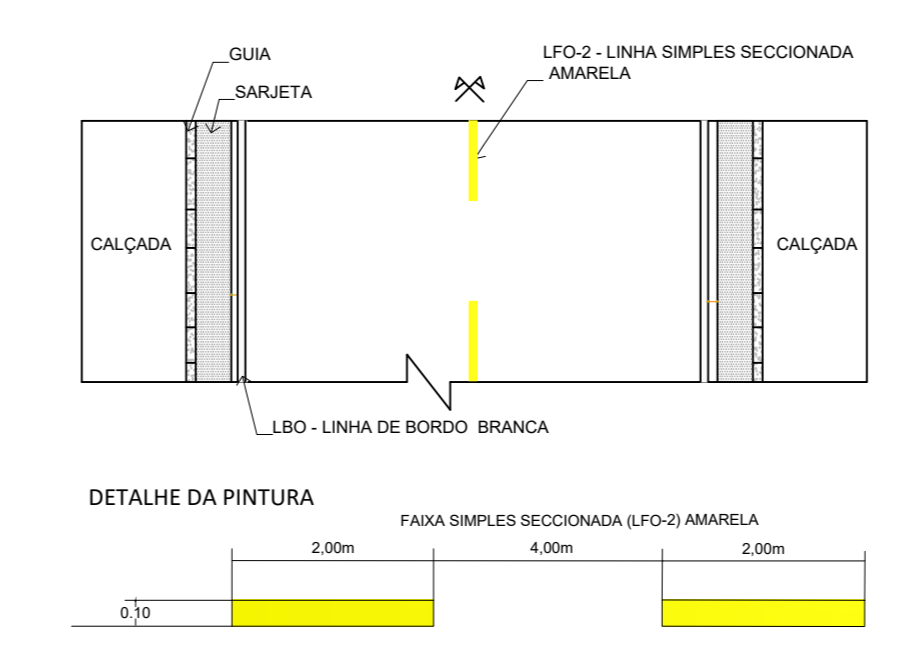
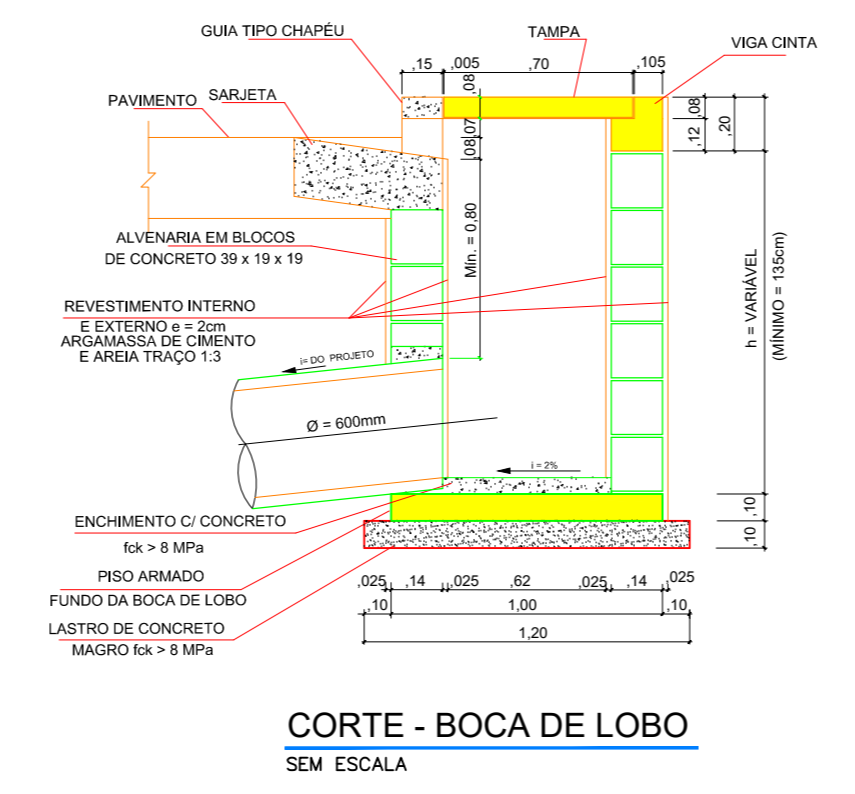

	<b>PREF. MUNICIPAL DA ESTÂNCIA DE CAMPOS DO JORDÃO</b>	
	<b>SECRETARIA DE OBRAS</b>	
<b>TÍTULO:</b> INFRAESTRUTURA URBANA - PAVIMENTAÇÃO, RECAPEAMENTO E DRENAGEM EM RUAS DO MUNICÍPIO DE CAMPOS DO JORDÃO <b>ASSUNTO:</b> RECAPE, PAVIMENTAÇÃO E DRENAGEM <b>LOCAL:</b> R. DEP CLARO CÉSAR	<b>ESCALAS:</b> INDICADAS <b>DATA:</b> 26/05/22 <b>FOLHA:</b>	<b>08/11</b>
<b>AUTOR DO PROJETO / RESPONSÁVEL TÉCNICO</b> RAFAEL DA SILVA MELO CAD: A335072-2 RRT:	<b>ENGENHEIRO RESPONSÁVEL TÉCNICO</b> ENG. MARCELO PADOVAN PREFEITO MUNICIPAL	

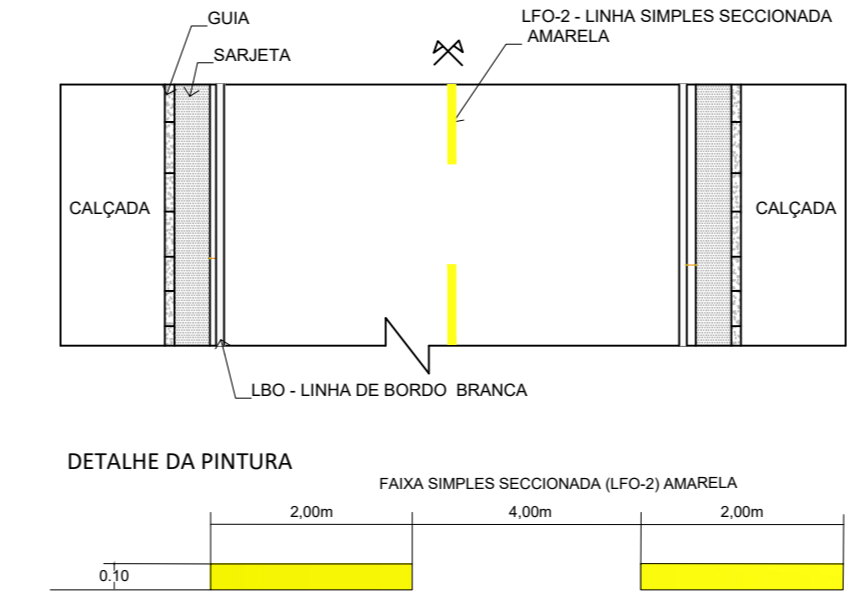
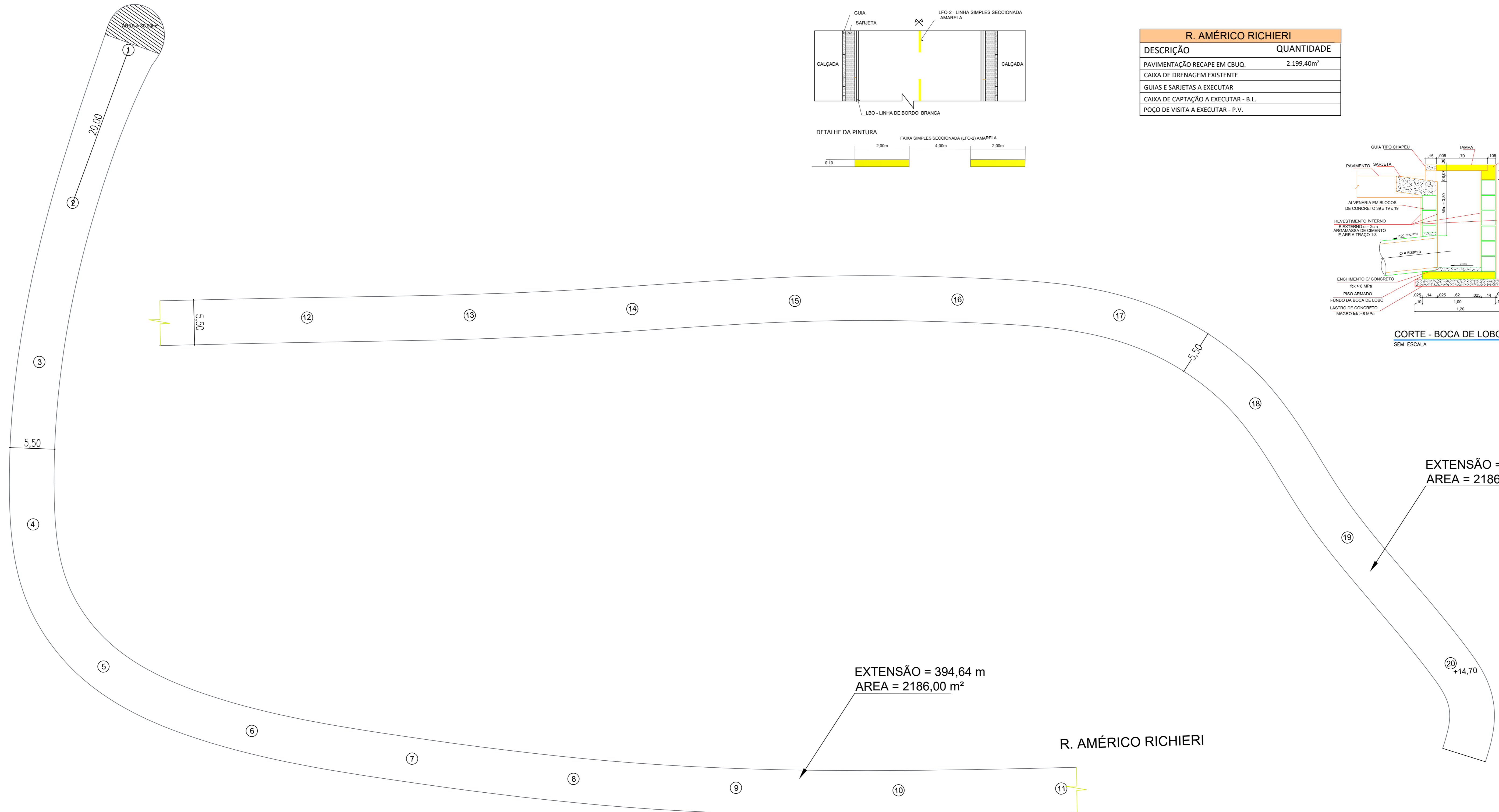

R. AMÉRICO RICHIERI	
DESCRIÇÃO	QUANTIDADE
PAVIMENTAÇÃO RECAPE EM CBUQL	2.199,40m²
CAIXA DE DRENAGEM EXISTENTE	
GUÍAS E SARIETAS A EXECUTAR	
CAIXA DE CAPTAÇÃO A EXECUTAR - B.L.	
POÇO DE VISITA A EXECUTAR - P.V.	

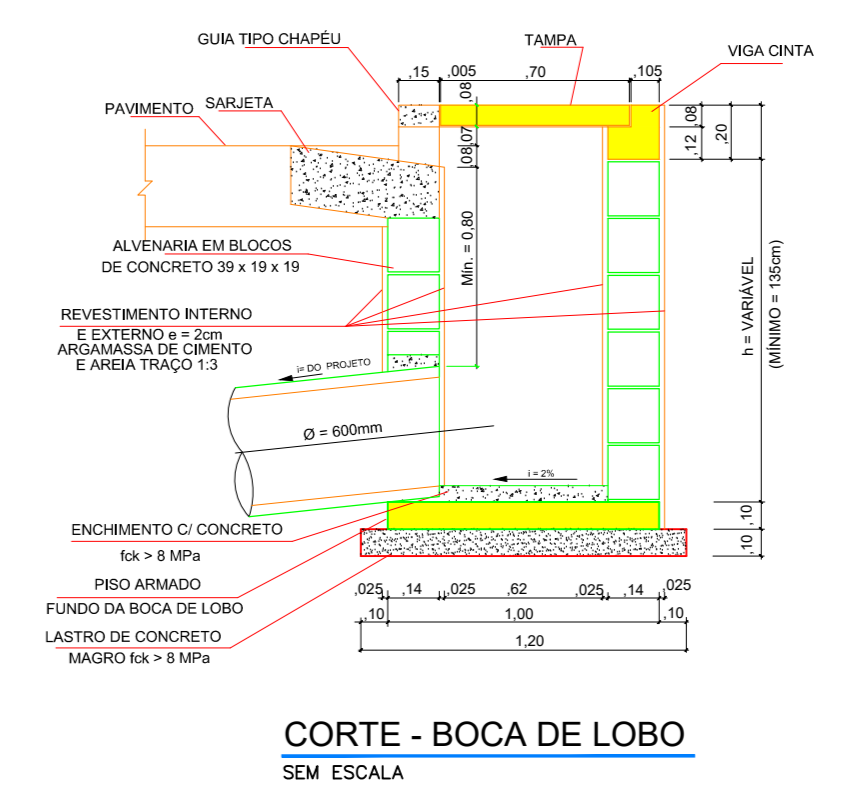

R. AMÉRICO RICHIERI  
ESC: 1/250

	<b>PREF. MUNICIPAL DA ESTÂNCIA DE CAMPOS DO JORDÃO</b>	
	<b>SECRETARIA DE OBRAS</b>	
TÍTULO: INFRAESTRUTURA URBANA - PAVIMENTAÇÃO, RECAPEAMENTO E DRENAGEM EM RUAS DO MUNICÍPIO DE CAMPOS DO JORDÃO ASSUNTO: RECAPE E PAVIMENTAÇÃO LOCAL: R. AMÉRICO RICHIERI	ESCALAS: INDICADAS DATA: 26/05/22	FOLHA: <b>09/11</b>
AUTOR DO PROJETO / RESPONSÁVEL TÉCNICO RAFAEL DA SILVA MELO CALT. A-285/07-2 RRT:	ELABORADO digitalmente por: ENG. MARCELO PADOVAN PREFEITO MUNICIPAL	



RUA 18 DE OUTUBRO	
DESCRIÇÃO	QUANTIDADE
PAVIMENTAÇÃO EM CBUQ	557,85m <sup>2</sup>
CAIXA DE DRENAGEM EXISTENTE	
GUIAS E SARJETAS A EXECUTAR	164,00m

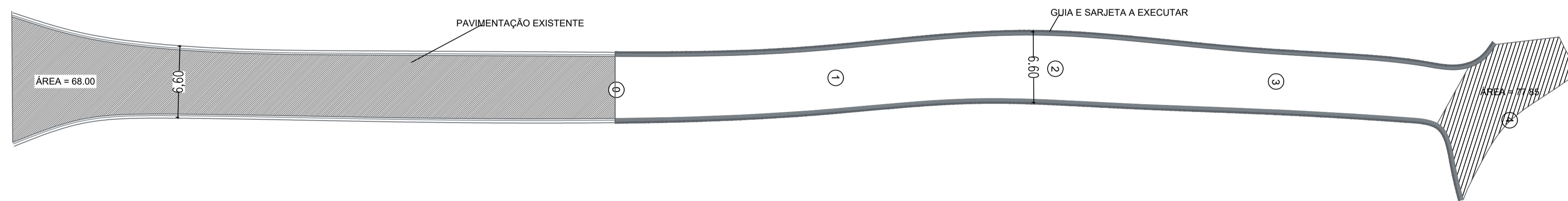

RUA 18 DE OUTUBRO  
ESC: 1/250

DETALHE DA RUA

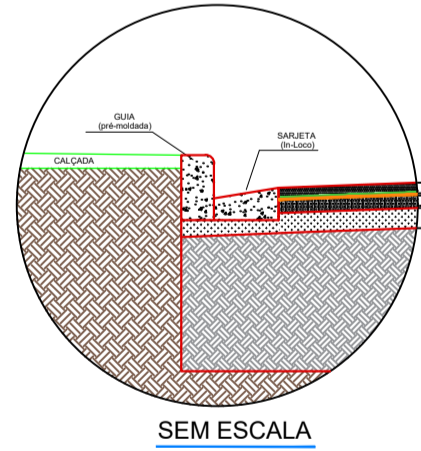

SEM ESCALA

LEGENDA:

- ▬ CBUQ - CONCRETO BETUMINOSO USADO A QUENTE - 5,0cm / FAIXA IV
- ▬ PINTURA DE LOCALIZAÇÃO COM DIMENSÃO 10x10 - 10
- ▬ IMPERMEABILIZANTE - CM - 30
- ▬ BICA CORRIDA - BC - 10cm
- ▬ BETA GRADUADA SIMPLES - BGS - 10cm
- ▬ SUBLEITO COMPACTADO - CBR > 14,0%
- ▬ SOLO EXISTENTE

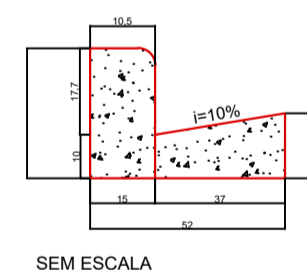

SEM ESCALA

PAVIMENTAÇÃO RUA MONTE NEGRO  
TRÁFEGO LEVE  
PERFIL TRANSVERSAL TÍPICO COM GUIA/SARJETA

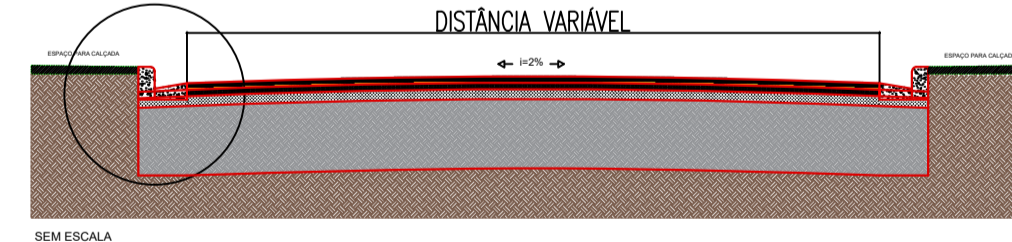

SEM ESCALA

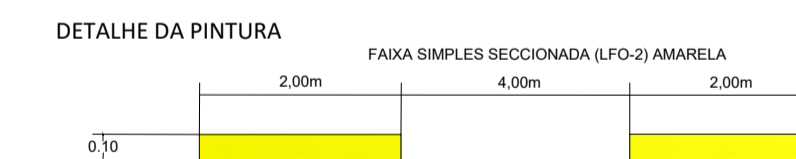
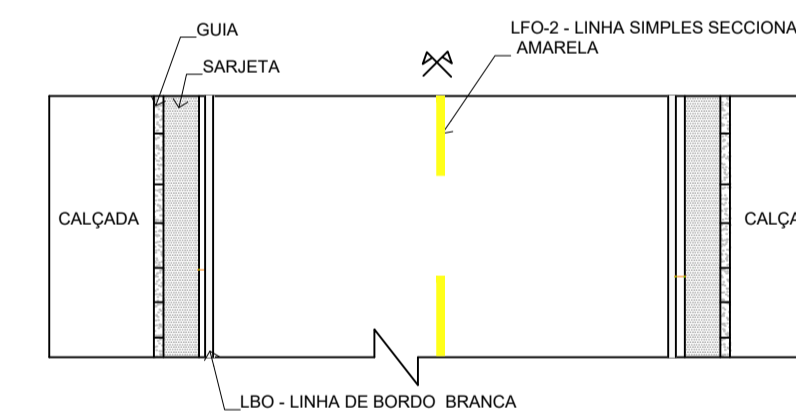

DETALHE DA PINTURA



PREF. MUNICIPAL DA ESTÂNCIA DE CAMPOS DO JORDÃO

SECRETARIA DE OBRAS

TÍTULO: INFRAESTRUTURA URBANA - PAVIMENTAÇÃO, RECAPEAMENTO E DRENAGEM EM RUAS DO MUNICÍPIO DE CAMPOS DO JORDÃO  
ASSUNTO: PAVIMENTAÇÃO E DRENAGEM  
LOCAL: RUA 18 DE OUTUBRO

ESCALAS:  
INDICADAS  
DATA:  
26/05/22

AUTOR DO PROJETO / RESPONSÁVEL TÉCNICO

RAFAEL DA SILVA MELO  
CAU: A185079-2  
RRT:

Assinada digitalmente por:  
MARCELO PADOVAN  
Sua autenticidade pode ser confirmada no endereço:  
<http://www.serpro.gov.br/assinador-digital/>

ENG. MARCELO PADOVAN  
PREFEITO MUNICIPAL

FOLHA:  
10/11

